

BRUKERHÅNDBOK

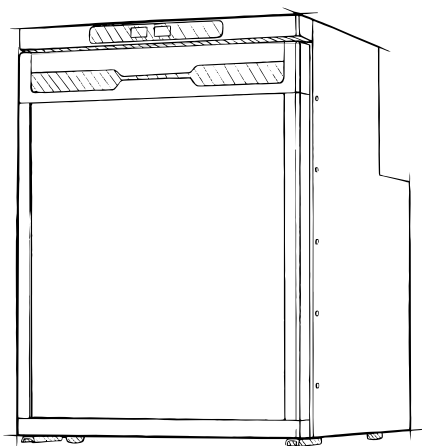

CR50X

INNHOLD

1. SIKKERHET	-----	Side 1
2. FUNKSJONER	-----	Side2
3. PRODUKTSTRUKTUR	-----	Side2
4. INSTALLASJON	-----	Side3
5. KOMBINERE KJØLESKAP/FRYSEBOKS	-----	Side5
6. OMVENDT DØR ÅPEN RETNING	-----	Side5
7. FUNKSJON OG DRIFT	-----	Side 6
8. PLEIE OG VEDLIKEHOLD	-----	Side 7
9. FEILSØKING	-----	Side 8
10. GARANTI	-----	Side9
11. TEKNISK INFORMASJON	-----	Side9

1. SIKKERHETSINSTRUKSJONER

ADVARSEL

- Ikke bruk apparatet hvis det er synlig skadet.
- Ikke blokker hullene i kjøleskapet med ting som pinne, ledning, etc.
- Ikke utsett apparatet for regn eller bløtlegg det i vann.
- Ikke plasser apparatet i nærheten av åpen flame eller andre varmekilder (varmeovner, direkte sollys, gassovner osv.)
- Ikke oppbevar eksplosive stoffer som spraybokser ol
- Kontroller at spenningsspesifikasjonen på typeskiltet stemmer overens med spenningen i energiforsyningen. Apparatet skal kun brukes sammen med strømforsyningsenheten som følger med apparatet.
- Når apparatet er pakket ut og slått på, må det plasseres på et jevnt underlag i mer enn 6 timer.
- Sørg for at apparatet holder seg horisontalt når det er i gang. Vippevinkelen må være mindre enn 5° for lang kjøring og være mindre enn 45° kort tid.
- Hold ventilasjonsåpningene i enhetshuset eller i den innebygde strukturen fri for hindringer.

FORSIKTIG

- Reparasjoner må kun utføres av kvalifisert personell. Feil reparasjon kan forårsake fare. Lampen og strømledningen må skiftes ut av produsenten eller kvalifiserte personer.
- Installasjonen av likestrøm i båten må håndteres av kvalifiserte elektriskere.
- Barn skal ikke leke med apparatet. Rengjøring og brukervedlikehold skal ikke gjøres av barn uten tilsyn.
- Den innretning boks være brukt ved barn Alderen fra 8 År og over og Personer med nedsatt fysisk, sensorisk eller mental Evner eller mangel av opplevelse og kunnskap hvis de har vært gitt tilsyn eller instruksjon om bruk av den innretning i a pengeskap vei og forstå den Farer.

MERK!

Koble fra strøm på enheten før hver rengjøring og vedlikehold og etter hver bruk.

Ikke bruk skarpe verktøy til å tine; Ikke skad kjølekreten.

- Hvis apparatet står tomt over lengre tid, rengjør, tork og la døren stå åpen for å hindre at mugg utvikler seg i apparatet.
- Apparatet er beregnet på bruk i husholdnings- og applikasjoner som:

Camping, båt, gårdshus og av kunder på hoteller, moteller og andre boligmiljøer;

- Bed and breakfast type miljøer;
- Catering og lignende ikke-detaljhandelsapplikasjoner.

 I henhold til lokale forskrifter gjelder avhenging av apparatet for det brennbare kjølemediet og blåsegassen .

2. PRODUKTFUNKSJONER

- DC-kompressor med høy effekt.
- CFC fri og god varmeisolasjon.
- Intelligent batteribeskyttelsessystem forhindrer at kjøretøyet går tom for batteri.
- Doble rom med individuell temperaturkontroll, LED-skjermkontrollpanel .
- Kjøleskap/fryserom er enkle å installere, og kan kombineres, reversibel dør.
- Detaljer i design: avtakbare dørkasser, skuff, hyller, interiørlys, etc.

3.PRODUKT STRUKTUR

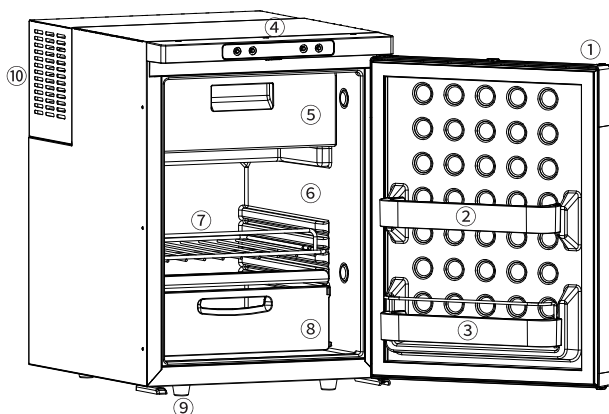

- ① Dørlås
- ②③ Hyller
- ④ Kontrollpanel
- ⑤ Fryser
- ⑥ Kjøleskapsrom
- ⑦ Hyller
- ⑧ Skuff
- ⑨ Fot
- ⑩ Motor
(valgfritt bakdeksel)

4.INSTALLASJON

TRINN

1: Sikre den den kjøleskap er ikke skadet når åpning den pakke etter Motta den produkt. Enhver transport skade kunne være Rapportert til den sted av kjøpe. Håndtak den produkt med den største forsiktighet og oppmerksomhet.

TRINN

2: Forbered skapet. La det være plass rundt kjøleskapet for å holde god ventilasjon. (**baksiden og toppen**≥50mm, **siden** ≥20mm). Hold alltid kjøleskapet på et horisontalt underlag og borte fra varmekilder.

TR 3: Koble til en kraft tilførsel. Forbinde den kjøleskap til den kjøretøy 12/24V DC-system direkte, den minimal kabel kryss-seksjon som for den under bord Basert på den Generelle lengde av ledning imellom den kjøleskap og den batteri.

Koble den røde kabelen til plusspolen på batteriet. Koble den svarte kabelen til minuspolen på batteriet.

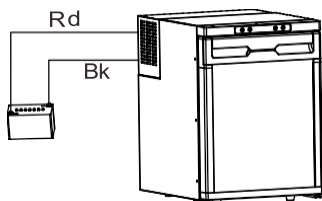

ledningslengde til kjøleskap	trådmåler
maksimalt 6 m	14 AWG
maksimalt 11 m	12 AWG
maksimalt 17 m	10 AWG

Det anbefales på det sterkeste at installasjonskjøleskapet utføres av en kveiteperson. Nok fri ledning måtte holdes for å flytte kjøleskapet inn i skapet.

TR 4:

Dytte kjøleskap til kabinett varsomt for å unngå å skrape den.

TR 5:

Fest kjøleskapet. Det er tre metoder du kan velge:

—**Metode 1:** Montere kjøleskap i kabinettvegg. Skru holdere ①②③④ er Bygget i sidevegg av kjøleskap. Fest til side metallpanel med **Skruer (M5, 15 mm minimal)** og fix det på til vegg; etter den, bruk skrueløkk å dekke hull. gjennomdet burde være medfirmet før Skruer er ikke Inkludert med den kjøleskapet.)

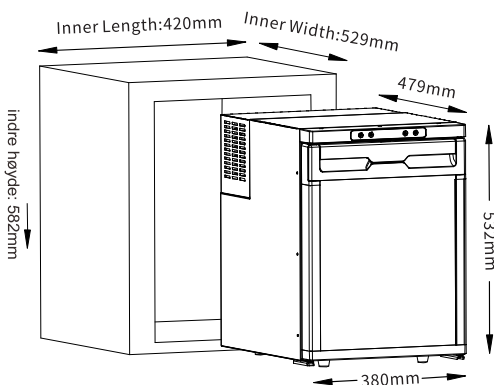

(Forhåndsinstallasjon)

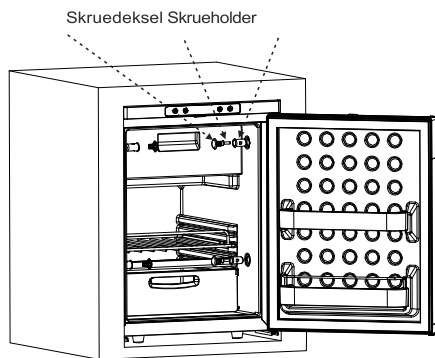

(Installasjon)

EKSEMPEL-1 Monter til skapveggen

—Metode 2: Valgfri installasjon ramme (standard ramme eller flush-mount ramme) for a sikker tilpassning og en smart finish (som Vist under).

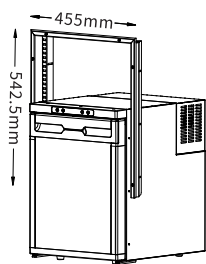

①

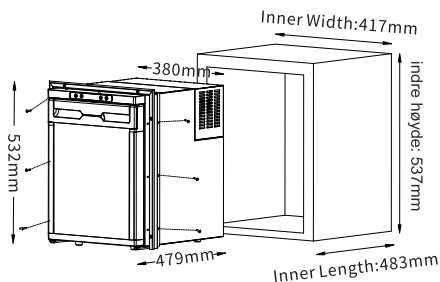

■ X 6

②

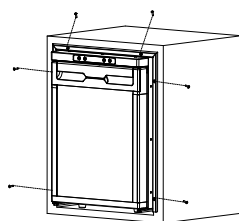

■ X 6

③

EKSEMPEL-2 Valgfri standard ramme

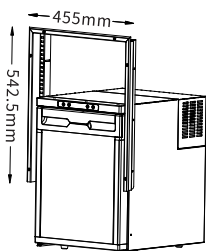

①

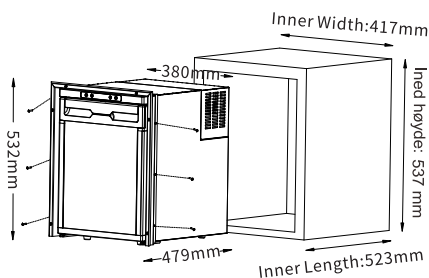

■ X 6

②

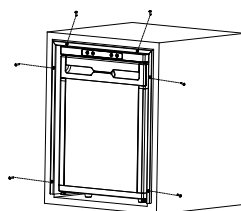

■ X 6

③

EKSEMPEL-3 Valgfri flush-mount ramme

TRINN

6: Verifisere installasjon.

Sjekk all elektriske koblinger at de følger gjeldende forskrifter. Beskytt og fix kablene for å forhindre utilsiktet trekking av kablen eller at den kommer i kontakt med varme deler med en temperatur over 50 °C eller med skarpe deler.

5. KOMBINERE KJØLESKAP / FRYSER ROM

Åpen lokk og trekke ut skille vannrett.

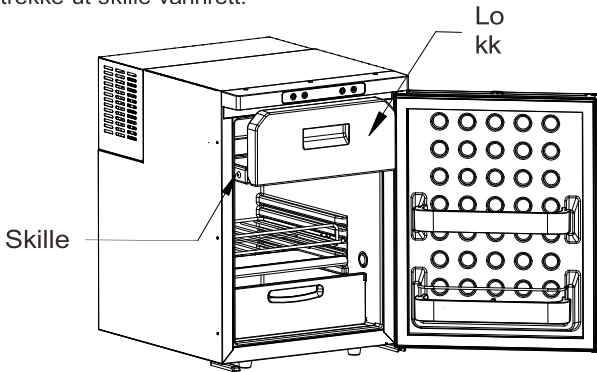

6. REVERSER DØRENS ÅPEN RETNING

Reversibel dør som kan åpnes fra venstre til høyre eller fra høyre til venstre. Følg trinnene nedenfor om nødvendig :

1. Skru av bunnhengslet og ta av dør (hold kjøleskapet stabilt);
2. Skru av og ta av dørlåsen, og installer den på den andre siden;
3. Flytt topp- og bunnørakselen til den andre siden, og monter døren til kjøleskapet; fest topp- og bunnørakslene med topp- og bunnhengslene; skru den gjennom med den Hengsler, den gjennom åpning retning er nå Reversert.

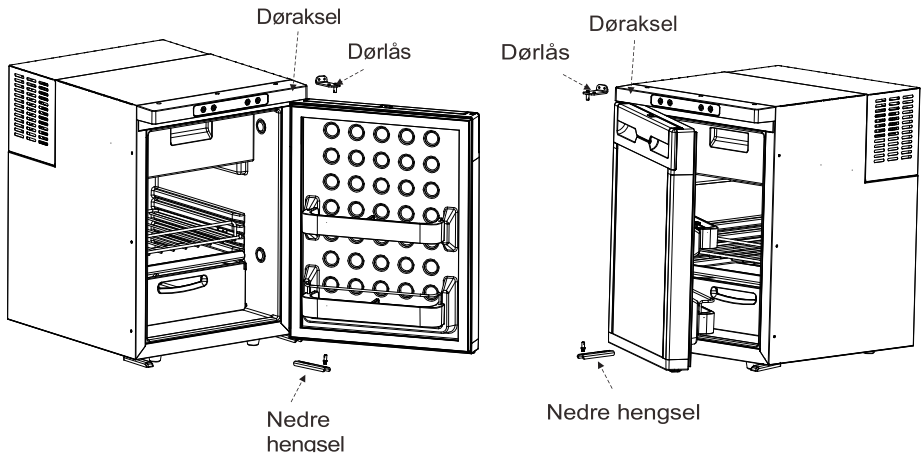

7.FUNKSJON OG DRIFT

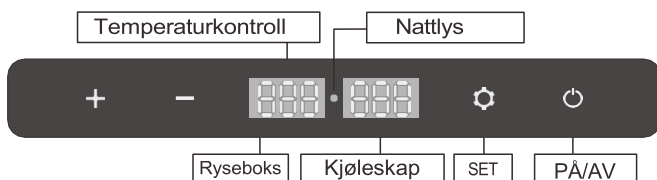

- **Strømforsyning:** DC 12V / 24V eller AC 100-240V strøm (ved hjelp av dedikert adapter).
- **Display Screen:** når kjøleskapet er slått på, vil summeren lage et langt pip, og displayet vil være på i to sekunder og deretter gå inn i normal drift .
- **Slå PÅ/AV:** Trykk på for å slå PÅ/AV.
- **Nattmodus:** Under kjørende tilstand, trykk lenge i 3 sekunder for å gå inn i nattmodus, skjermen vil slås av og nattlyset vil være på. Kort trykk for å gå tilbake til normal skjerm.
- **Temp Innstilling:** trykk for å bytte fryser/kjøling, når venstre skjerm blinker, trykk **+** eller for å justere frysetemperaturen når høyre skjerm blinker, trykk **-** eller **+** for å justere kjøletemperaturen. Innstillingen lagres automatisk etter at du har stoppet som opererer i 4 sekunder (Merk: temperaturen som vises er gjeldende temperatur på rommet, det tar ikke litt tid å nå den innstilte temperaturen.)
- **Batteribeskyttelsesmodus:** Under kjøretilstanden trykker du lenge i 3 sekunder til venstre skjerm blinker, og trykk deretter på nytt for å bytte høy, middels og lav (*Fabrikk innstillingen er Høy).



Fra venstre mot høyre: Lav/Middels/Høy.

Referanse til spenning:

MODUS \ INN	DC 12V		DC 24V	
	KLIPP UT	KUTT INN	KLIPP UT LIKESTRØM	KUTT INN
L	8.5V	10.9V	21.3V	22.7V
M	10.1V	11.4V	22.3V	23.7V
H	11.1V	12.4V	24.3V	25.7V

* Spenningen er teoretisk verdi, det kan være avvik i flittige landskap.







* H bør stilles inn når produktet er koblet til bilstrøm, og M eller L bør stilles inn når det er koblet til et bærbart batteri eller annet reservebatteri.

• **Innstilling av temp:** bryter off i kjøleskapet, langt press i 3 sekunder til displayene vises E1, og bytt til E5 ved å trykke på nytt, og trykk **+** deretter eller **-** for å bytte mellom Celsius eller Fahrenheit.

(*Fabrikkinnstillingen er °C.)

• **Tilbakestill:** slå av skapet, trykk lenge i 3 sekunder til viser E1, under E1-modus, trykk **+** **-** lenge samtidig i sekunder for å tilbakestille innstillingene.

• **Anbefalt temperatur for vanlig mat:**

						
Drikke	Frukt	Grønnsak	Delikatesseb utikk	Vin	Iskrem	Kjøtt
5°C/41°F	5~8°C/41~46°F	3~10°C/37~50°F	4°C/39°F	10 °C	-10 °C	-18 °C

8. PLEIE OG VEDLIKEHOLD

■ Rengjøring:

- Koble fra enheten først for å unngå elektrisk støt.
- Bruk våt klut til å rengjøre enheten og tørke den.
- Fjern dekslet og tøm fra hullet nederst på enheten.
- Ikke bløtlegg enheten i vann og ikke vask den direkte.
- Ikke bruk skuremidler, da dette kan skade apparatet.

■ Lagring:

Hvis enheten ikke skal være i bruk på lenge, følger du fremgangsmåten:

- Slå på strømmen og ta ut støpselet.
- Fjern alle elementene som er lagret på enheten.
- Fjerne lokk og avløp fra hull tørke av vann med en myk fille.
- Sett enheten på et kjølig og tørt sted.

■ Avriming:

Fuktighet kan danne frost i det indre av kjøleapparatet eller på fordampere, noe som vil påvirke kjøleytelsen. Avriming av apparatet regelmessig for å unngå dette.

- Bryter off enheten.
- Ta ut innholdet på enheten.
- Fjern dekslet og tøm fra hullet.
- Hold døren åpen.
- Tørk av det avrivede vannet.



Bruk aldri harde eller skarpe verktøy for å fjerne is eller løsne gjenstander som har frosset på plass.

9.TROUBLESHOOTING

Problemer	Årsak/forslag
Kjøleskapet virker ikke	<ul style="list-style-type: none"> • Sjekk om bryteren er på. • Pokker hvis støpselet og stikkkontakten er godt tilkoblet. • Pokker hvis sikringen er brent. • Pokker hvis strømforsyningen ikke fungerer som den skal. • Sheks på / off kjøleskapet ofte kan føre til startforsinkelse av kompressoren.
Kjøleskapsrommene er for varme	<ul style="list-style-type: none"> • Døren åpnes ofte. • En stor mengde varm eller varm mat ble lagret nylig. • Kjøleskapet har vært frakoblet i lang tid.
Maten er frossen	<ul style="list-style-type: none"> • Temperaturen ble stilt inn for lavt.
Det er "vannstrøm" støy fra innsiden av kjøleskapet	<ul style="list-style-type: none"> • Det er et normalt fenomen, forårsaket av flow av kjølemiddel.
Det er vannråper rundt kjøleskapet foringsrør eller dørgap	<ul style="list-style-type: none"> • Det er et normalt fenomen, fuktigheten vil kondensere til vann når den berører en kald overflate av kjøleskapet .
Kompressoren er litt støyende når du starter	<ul style="list-style-type: none"> • Det er et normalt fenomen, støyen vil bli redusert etter at kompressoren fungerer stabilt.
Kode F1 vises	<ul style="list-style-type: none"> • Mulig årsak: lav spenning til kjøleskap. Juster batteribeskyttelsen fra høy til middels eller fra middels til lav.
Kode F2 vises	<p>Kondenservifte er overbelastet. Koble fra strømmen i 5 min og restart Hvis koden vises på nytt, kontakter du produsenten for service.</p>
Kode F3 vises	<p>Kompressoren starter og stopper for ofte. Koble fra strøm i 5 min og restart. Hvis koden vises på nytt, kontakter du produsenten for service.</p>
Kode F4 vises	<p>Kompressoren slår ikke inn. Koble fra strøm i 5 min og restart. Hvis koden vises på nytt, kontakter du produsenten for service.</p>
Kode F5 vises	<p>Overoppheting av kompressor Koble fra strøm i 5 min og restart</p>
Kode F6 vises	<p>Feil på enkelte parametere. Koble fra strøm i 5 min og restart</p>
Kode F7 eller F8 vises	<ul style="list-style-type: none"> • Mulig årsak: Temperatursensoren er defekt. Kontakt produsenten for service.

10.GARANTI

Garanti i 1 år fra kjøpsdatoen, unntatt følgende situasjoner:

- Konstruert skade.
- Skader forårsaket av force majeure som jordskjelv, conflagration, etc.
- Skade fra upassende bruk eller brudd på denne instruksjonen.
- Skade eller funksjonsfeil forårsaket av demontering.

11.TEKNISK INFORMASJON

MODELL	CR50X
NOMINELL SPENNING	LIKE12/24V
NOMINELL KRAFT	60 W
KAPASITET	45L/1,59 cu.ft.
STØY	≤45dB
TEMERATUR	Kjø10-8grader)Frys-12--20 grader
KLIMA KATEGORI	T/ST//SN
DIMENSJONER(L*W*H)	380*479*532 mm 14 15/16*18 7/8 *20 15/16 tommer
NETTO VEKT	16,2 kg

Importør:

FLAKAS

www.flak.no