

MANUAL

NORSK - CE

Krabbekokersett

Art no :OT-3604

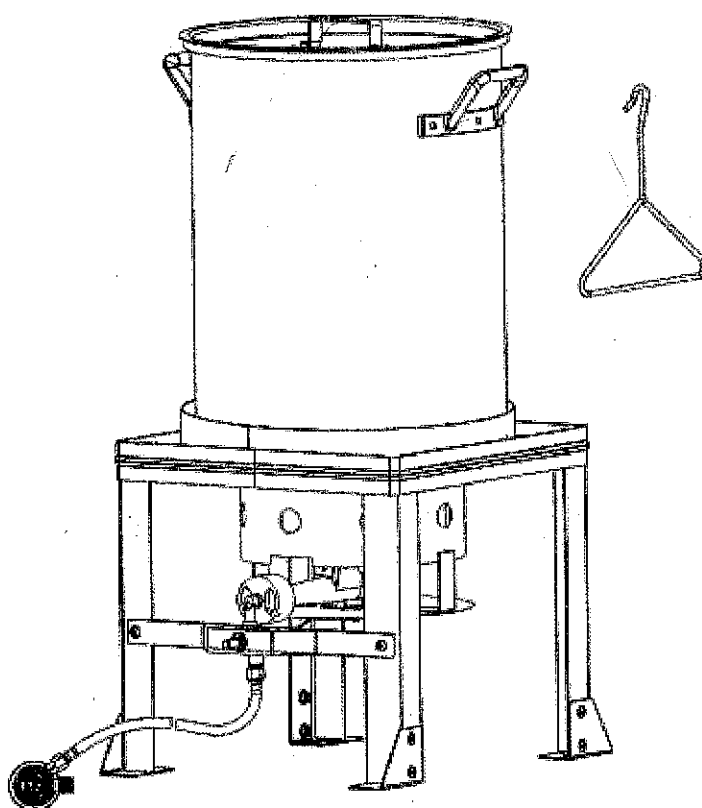

16KW(1143 g/t)

Kun til utendørs bruk, ikke flytt enheten under bruk.

Les bruksanvisningen før du bruker kokeren, og ta vare på bruksanvisningen for fremtidige spørsmål.

ADVARSEL!

Ikke bruk krabbekokeren uten tilsyn.

Ikke plasser krabbekokeren nærmere brennbart materiale enn 3 meter.

Husk at vannet blir veldig varmt, og det kan forårsake brannskader hvis vannkokeren velter

Deler og montering:

Følg installasjonsinstruksjonen nøye.

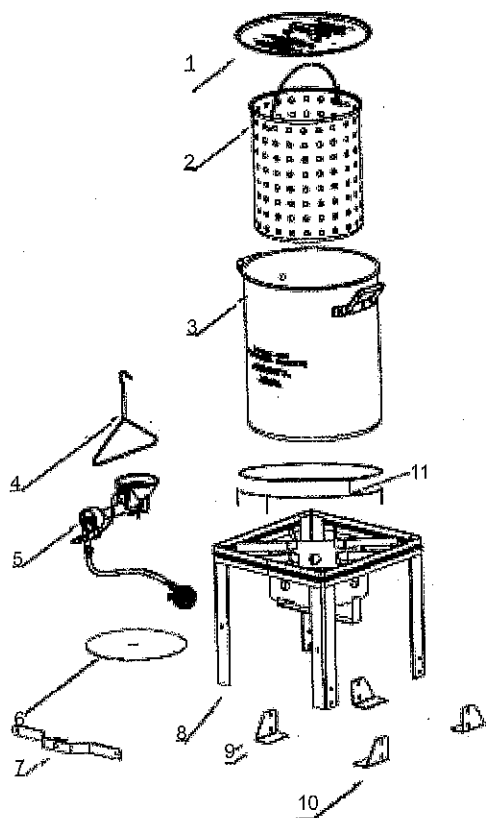

Deleliste:

1-lokk



2- kurv



3- gryte



4-løft ring



5-brenner og regulator



6-varmebeskyttelse



7-Support bar



8-stativ

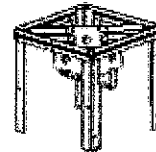

9-høyre støtte



10- Venstre støtte



11-topp ring



A



B

A:10 stk M6x12 B: 10 stk mutter

Montering

Monter bena på venstre side med støtter og skruer. Monter deretter høyre side

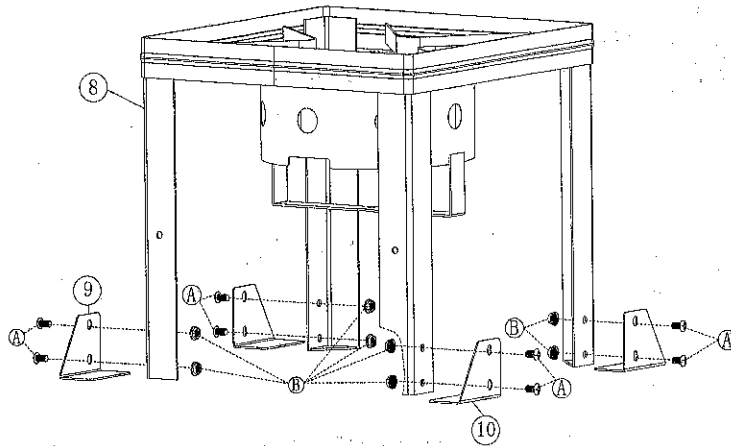

Monter regulatoren på gassventilen. Kontroller at installasjonen er stram og sikker. Kontroller nøye at det ikke lekker gass.

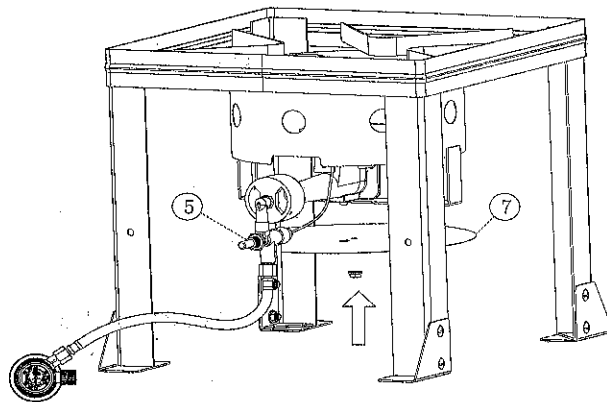

Monter sikkerhetsstangen på ventilen

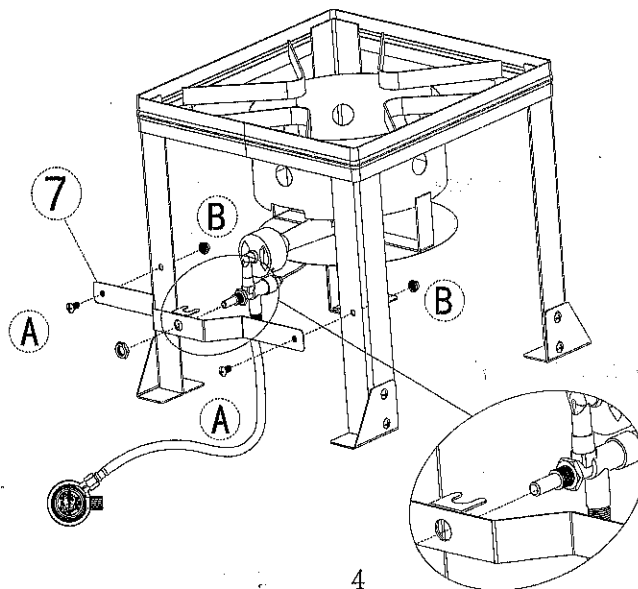

Monter toppringen. Legg kurven i gryten. Settet er nå klart for bruk.

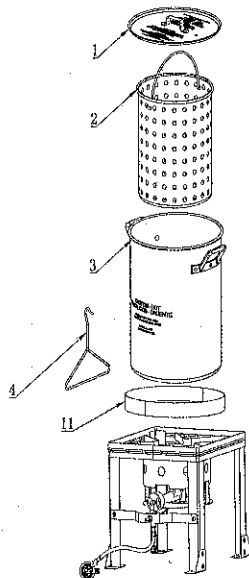

VIKTIG NÅR DU BRUKER

Flytt aldri kokeren når den er i bruk.

Bruk kun godkjente gassbeholdere.

Ikke bruk en slange mellom flaske og brenneren som er over 1,5 mm, og slangen skal være i samsvar med EN 16436-1, bytte av slangen skal være i samsvar med de lokale kravene

Steng gasstilførselen ved gassbeholderen umiddelbart etter bruk

Koble alltid fra beholderen når krabbekokeren ikke er i bruk

Ikke bruk gryter som er større enn toppringen på stativet

Ikke bruk kokeren til noe annet enn det den er tiltenkt å brukes til.

Pass på at posisjonen til det fleksible røret for tilkobling ikke utsettes for vridning

Forholdsregler som skal tas ved bytte av gassbeholder, som skal utføres vekk fra enhver antenneskilde.

Regulatoren skal være i samsvar med EN16129:203:

Kan benyttes med 5 kg, 10 kg, 20 kg beholdere

Hvis det originale røret er ødelagt, må erstatningsrøret være CE-sertifisert

Enhver modifikasjon av apparatet kan være farlig

Fare!

Hvis du lukter gass under bruk. Slå av gasstilførselen. Det må ikke foretas modifikasjon av dette krabbekokersettet, da det kan medføre fare.

Supplied by:		Hangzhou Cofar Import & Export Co., Ltd		 1336-21	
Model		OT-3604			
Product Navn:		Krabbekokersett			
Serie Nummer:		YYYY-MM-LOT#			
PIN Nummer:		1336DM037			
Land	Cat	Injector Str (Brenner)	Normal input	Gas type og trykk	
LU DE CH NO CZ SK	I3P at 700mbar	1.0mm	16KW (1143g/h)	Propane ved 0-2bar	
Viktig:					
Kun til utendørsbruk, ved lagring innendørs koble fra gassflaske					
Les brukermanualen før enheten tas i bruk					
ADVARSEL: Deler av enheten blir varme under bruk. Hold barn borte fra enheten.					

Viktig etter bruk:

Hvis du har kookt krabber i saltvann, skyll alltid gryten med ferskvann etter bruk. Det er alltid viktig med rengjøring og vedlikehold av enheten.

SE ETTER LEKKASJER

- Bland 50% såpe med 50% vann. Kontroller at gassventilen på gassflasken er lukket og at stiftene på apparatet er lukket.
- Påfør en såpeopløsning på gassflaskens ventil, regulatoren, slangen og koblingen til apparatet.
- Åpne gassventilen på gassflasken. Hvis det er små bobler i noen av de tidligere nevnte delene, betyr dette at det er en lekkasje.
- Lukk gassventilen og stram slangekoblingen. Utfør testen på nytt. Hvis det fortsatt er en lekkasje, ta kontakt med leverandøren.

TENNING

1. Koble regulatoren til gassflasken. Åpne gassflaskens ventil for å frigjøre gass.
2. Trykk ned knotten på gassventilen på apparatet, og bruk ekstern brannkilden til å tenne.
3. Hvis brenneren ikke tenner innen 10 sekunder, slipper du gassventilknappen og lukker ventilen på gassflasken. Vent i 3 minutter, og gjenta deretter trinn 1 og 2.

Forholdsregler som skal tas i tilfelle blokkering.

1. Sørg for at apparatet er avkjølt.
2. Rengjør utsiden av brenneren med en trådbørste. Rens eventuelle tilstoppede porter med en rettet binders. Bruk aldri en tannpirker i tre, da den kan brette og tette porten.

RENGJØRING OG VEDLIKEHOLD

- La apparatet avkjøles helt før du rengjør det.
- Kontroller at drivstofftilførselen på gassflasken er lukket.
- Rengjøres grundig regelmessig. Hvis apparatet brukes i miljøer, som for eksempel ved sjøen, er det ekstra viktig at kokeren rengjøres ofte. Salt og fuktighet kan bryte ned apparatets beskyttende ytre overflate, noe som kan føre til overflate rust.

Gratulerer med valget av krabbekokersett fra 1852. Dette settet er sertifisert og CE-godkjent i henhold til de nyeste gjeldende reglene for gassprodukter.

Importør til Norge:

FLAK AS

Skibåsen 37

4636 Kristiansand

Norge

WWW.flak.no